

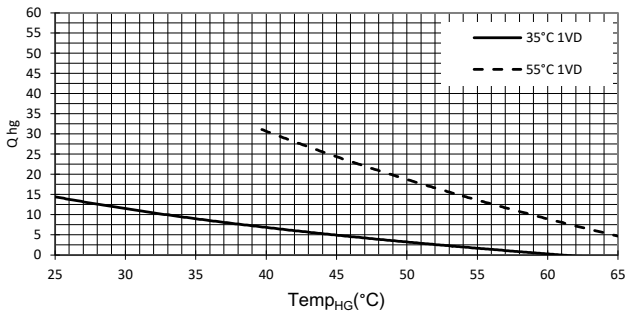

Hz A7

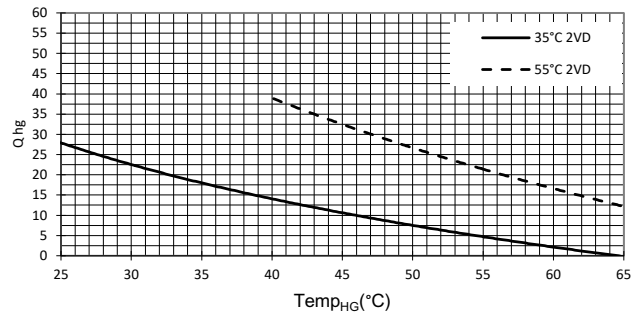

Hz A2



Hz A-7

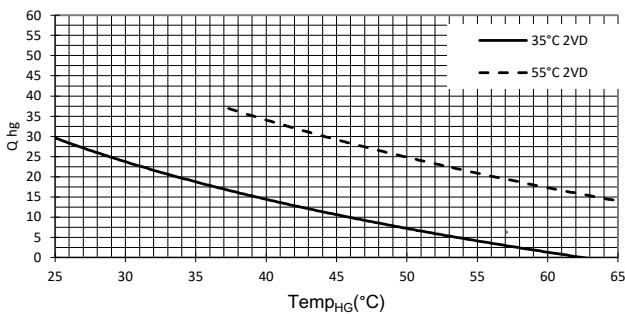

Kh A27

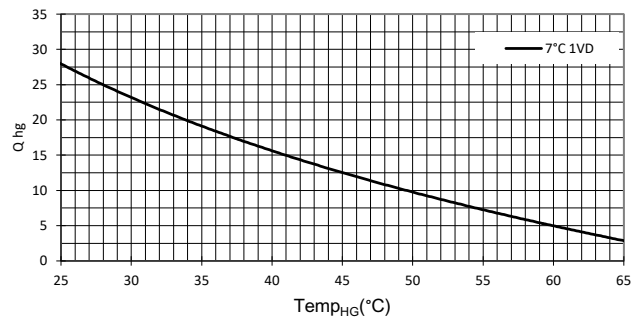

Kh A35

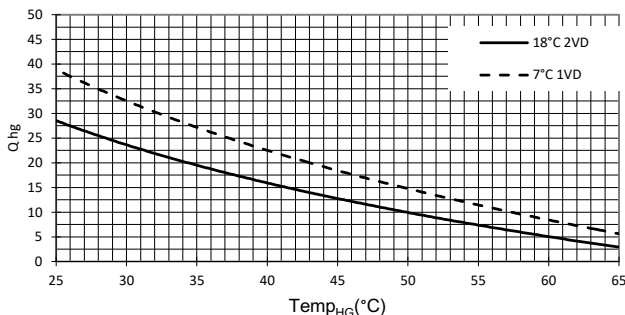

$\Delta p$  (bar)

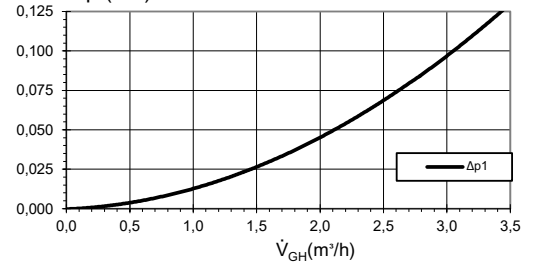

$\Delta p$  (bar)

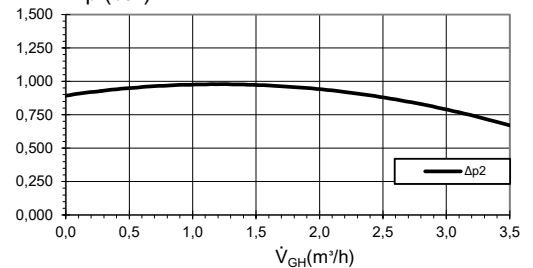

823279c

## Legende DE823279c

$\dot{V}_{HG}$	Volumenstrom Heißgasnutzung
$Temp_{HG}$	Temperatur Heißgasnutzung
$Q_{HG}$	Leistung Heißgasnutzung
$\Delta p_1$	Druckverlust Heißgasnutzung
$\Delta p_2$	Maximale freie Pressung Heißgasnutzung
VD	Verdichter
Hz	Heizbetrieb
Kh	Kühlbetrieb

Angaben bei Nenndurchfluss



# Maßbilder

# LAP 45AR3

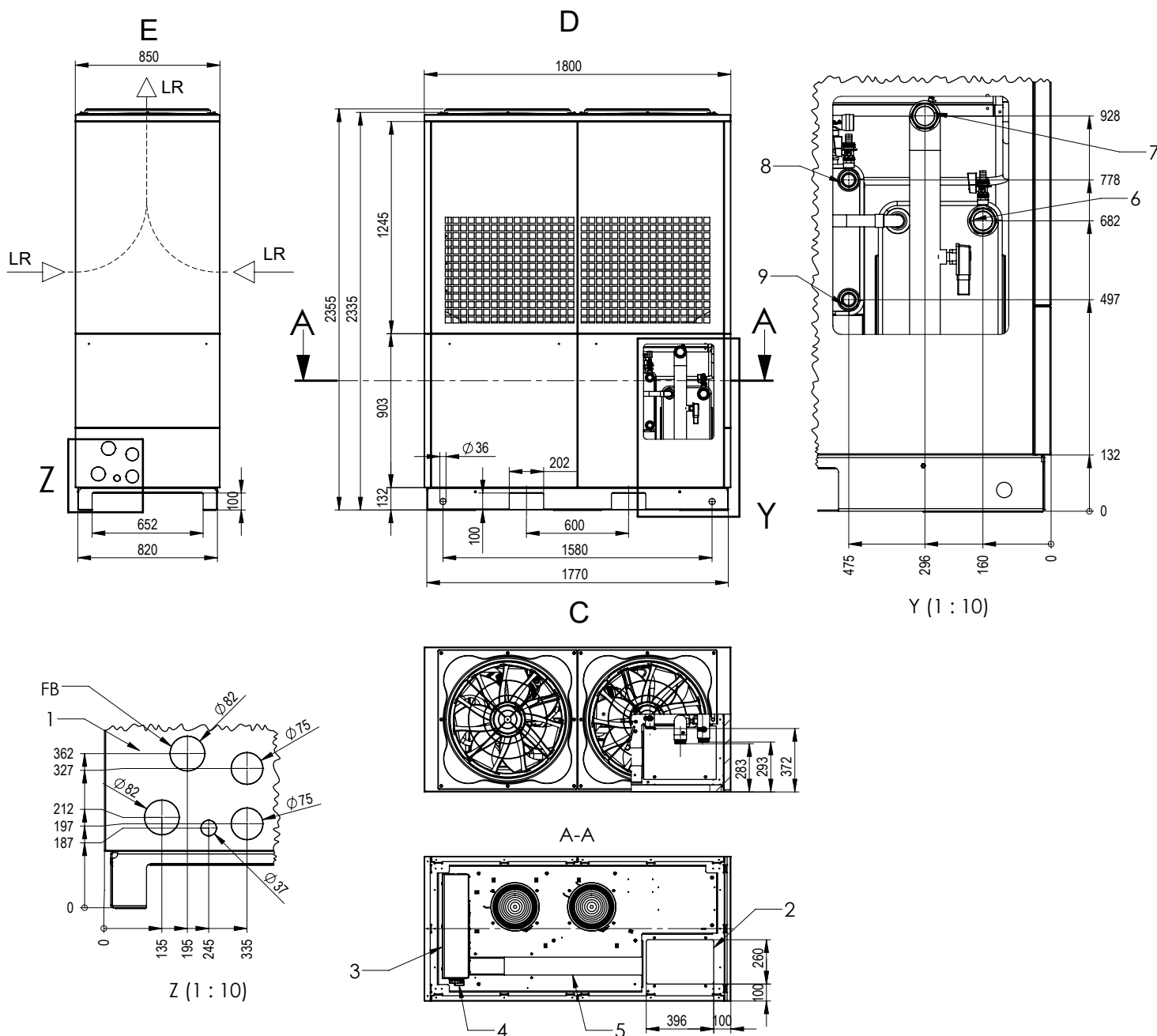

Legende: 819491b

Alle Maße in mm.

Pos.	Bezeichnung
A	Schnitt A-A
E	Rückansicht
D	Seitenansicht von rechts
C	Draufsicht
FB	Fassadenblech (mit Öffnungen zum Ausbrechen)
LR	Luftrichtung
Y	Detailansicht Y
Z	Detailansicht Z

Pos.	Bezeichnung
1	Anschlussbereich horizontal: Wasser + Kondensat
2	Anschlussbereich vertikal: Wasser + Kondensat + Durchführung elektrische Anschlüsse
3	Schaltschrank
4	Hauptschalter
5	Kabelkanal
6	Heizwasser Austritt (Vorlauf) G 2" Außengewinde flachdichtend
7	Heizwasser Eintritt (Rücklauf) G 2" Außengewinde flachdichtend
8	Heizwasser HG Austritt (Vorlauf) G 1½" Außengewinde flachdichtend
9	Heizwasser HG Eintritt (Rücklauf) G 1½" Außengewinde flachdichtend