

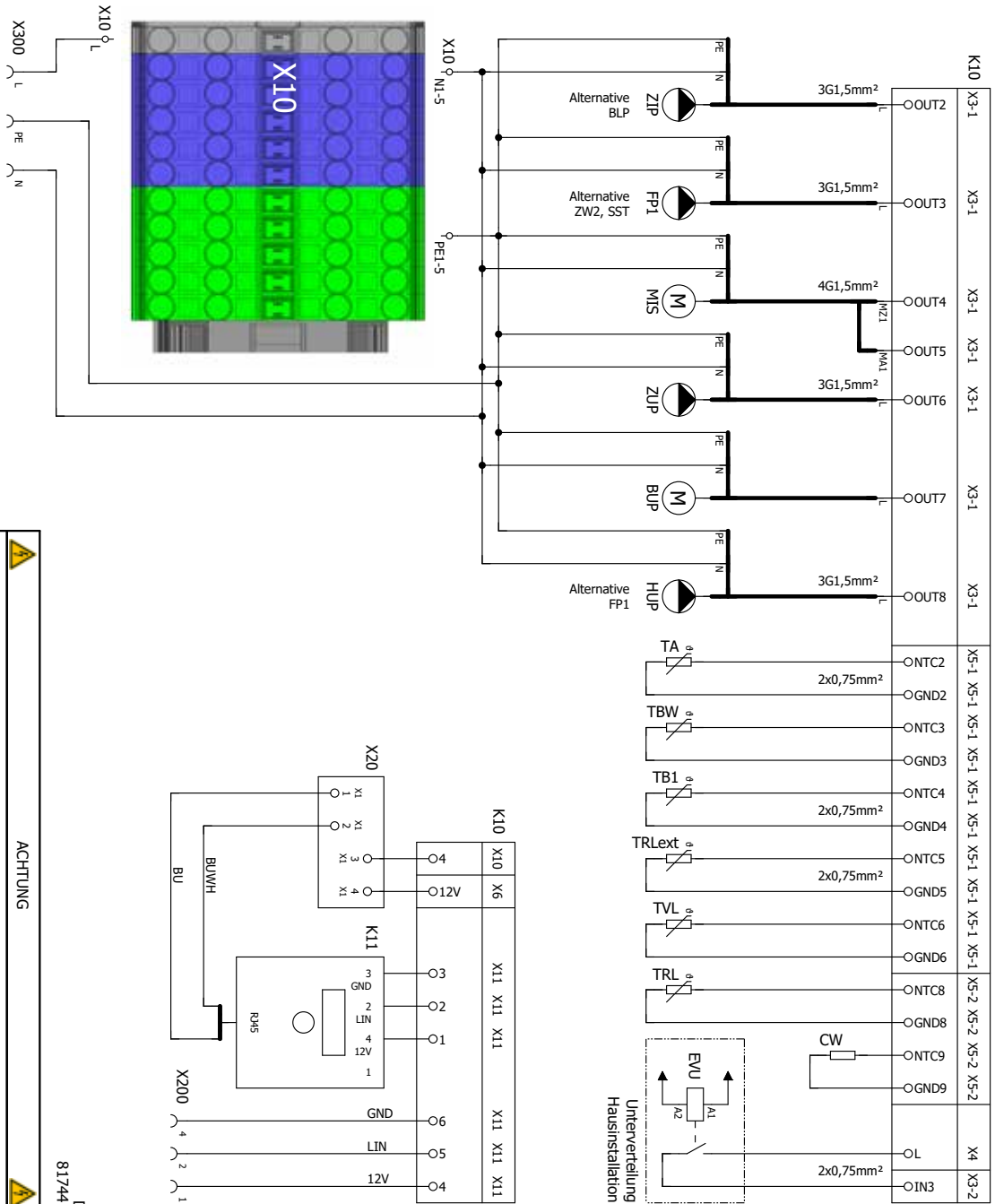

# Klemmenplan 1/2

HDV...

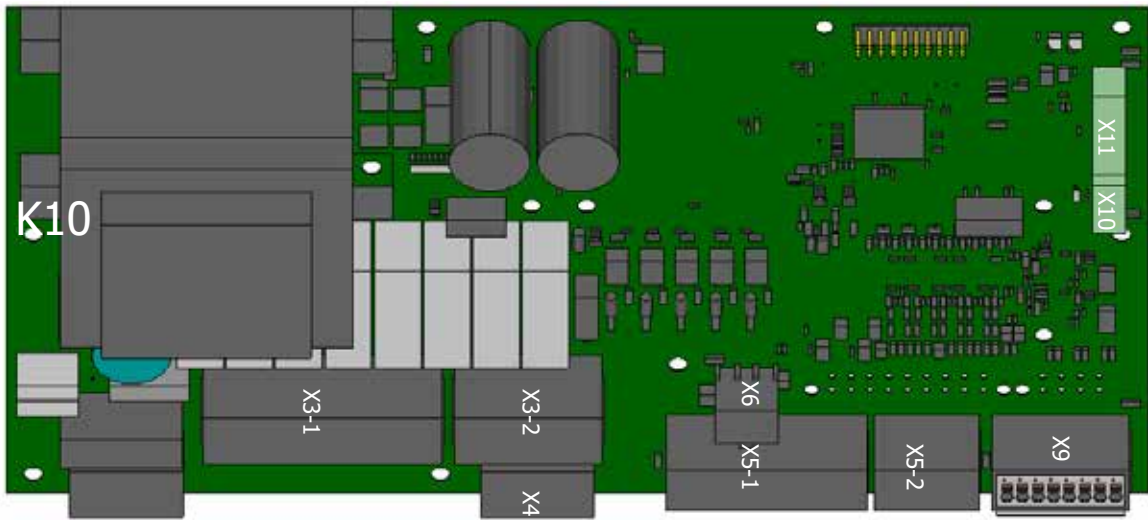

**ACHTUNG**

Die abgebildeten Leitungsquerschnitte dienen nur als Hilfestellung für den Elektroinstallateur! Diese sind auf die regionalen Vorschriften und die Einsatzbedingungen abzustimmen (z.B. Kabellänge, Strombelastbarkeit, Umgebungstemperatur, Verlegart)!

DE 817445a

Schutzvermerk ISO 16016 beachten.



# Klemmenplan 2/2

HDV...

DE 817445a

Betriebsmittel	Beschreibung	Verdrahtet
BLP	Trinkwarmwasser-Ladepumpe	
BUP	Trinkwarmwasser Umschaltventil	X
CW	Kodierwiderstand	X
EVU	Energieversorger-Kontakt; bei Freigabe geschlossen; Brücke wenn keine Sperrzeit	
FP1	Pumpe Mischkreis 1	
HUP	Heizkreisumwälzpumpe	X
K10	Reglerplatine; Achtung: I-max = 6,3A/230VAC	
K11	Bedienteil	X
MIS (MA1)	Lade-Entlade-Mischer 1 auf	
MIS (MZ1)	Lade-Entlade-Mischer 1 zu	
TA	Außentemperaturfühler	
TB1	Fühler Mischkreis 1	
TBW	Trinkwarmwasserfühler/-thermostat	X
TRL	Rücklauffühler	X
TRLext.	Externer Rücklauffühler	
TVL	Vorlauffühler	X
VBO	Sole Umwälzpumpe	
X10	Einspeisung Steuerung	
X20	Modbus Platine	X
X200	LIN-Bus	X
X300	Versorgung Steuerung	X
ZIP	Zirkulationspumpe	
ZUP	Zusatzwälzpumpe	
ZW2/SST	Steuersignal zusätzlicher Wärmeerzeuger 2 (alternativ Sammelstörung)	

Schutzvermerk ISO 15016 beachten.



# Klemmenplan Netzanschluß Wärmepumpe 1~230V + Elektroheizelement 3~400V

H(D)V 9-1/3  
H(D)V 12-3

0
1
2
3
4
5
6
7
8
9

1x230V 50Hz / N / PE  
Einspeisung Verdichter

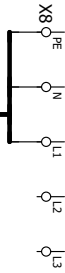
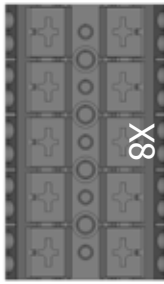

3x400V 50Hz / N / PE  
Einspeisung Elektroheizelement

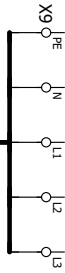
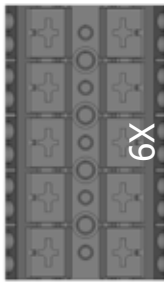

1x230V 50Hz / N / PE  
Einspeisung Steuerung

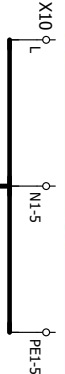
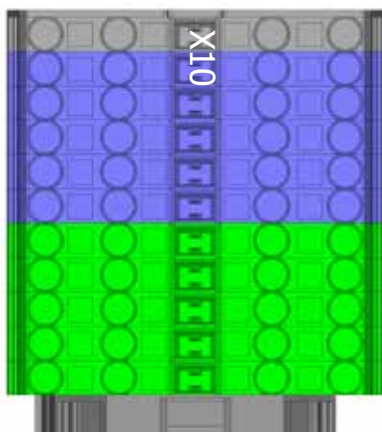

Unterverteilung Hausinstallation  
Absicherung bitte den technischen Daten entnehmen!  
DE  
831222a

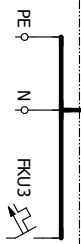
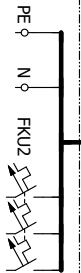
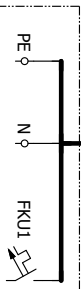

Betriebsmittel	Beschreibung
FKU1	Leitungsschutzschalter Verdichter
FKU2	Leitungsschutzschalter Elektroheizelement
FKU3	Leitungsschutzschalter Steuerung
X8	Anschlussklemme für Verdichter
X9	Anschlussklemme für Elektroheizelement
X10	Anschlussklemme für Steuerung



H(D)V 9-1/3

# Klemmenplan Netzanschluß Wärmepumpe 1~230V + Elektroheizelement 1~230V

Betriebsmittel	Beschreibung
FKU1	Leitungsschutzschalter Verdichter
FKU2	Leitungsschutzschalter Elektroheizelement
FKU3	Leitungsschutzschalter Steuerung
X8	Anschlussklemme für Verdichter
X9	Anschlussklemme für Elektroheizelement
X10	Anschlussklemme für Steuerung

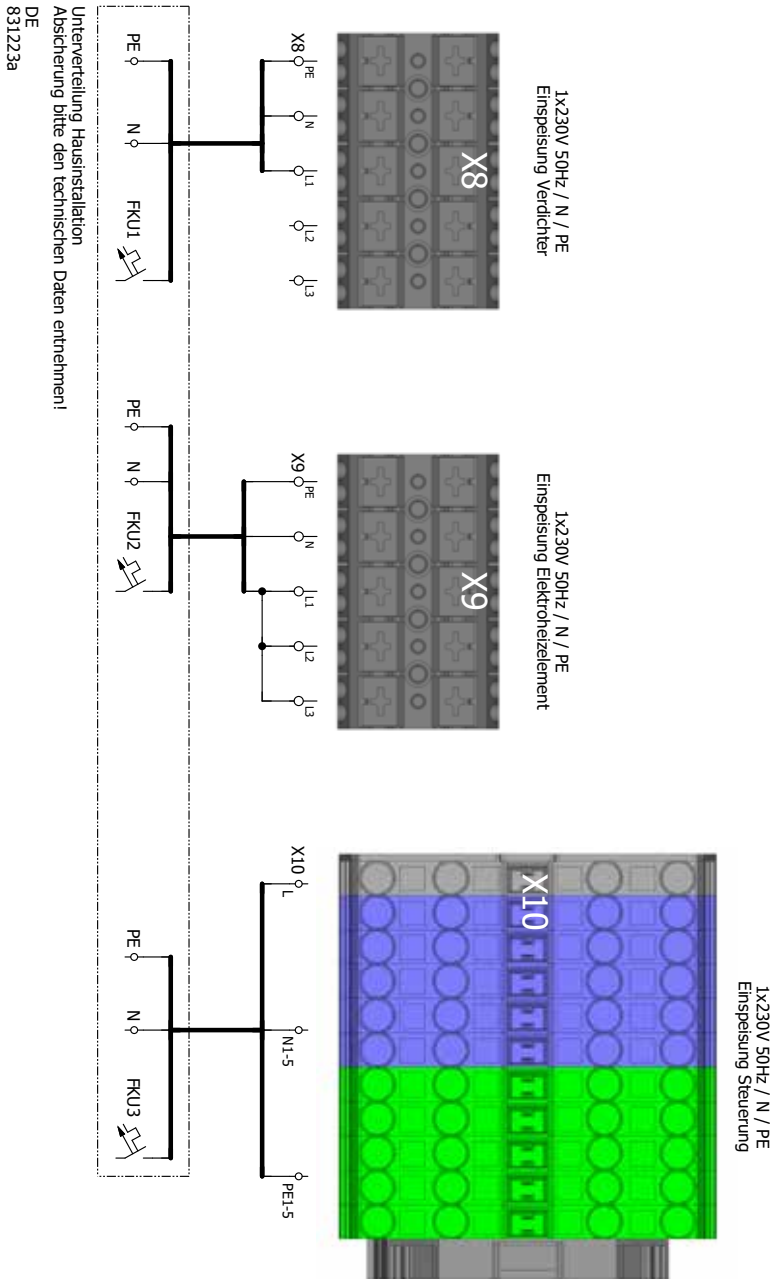

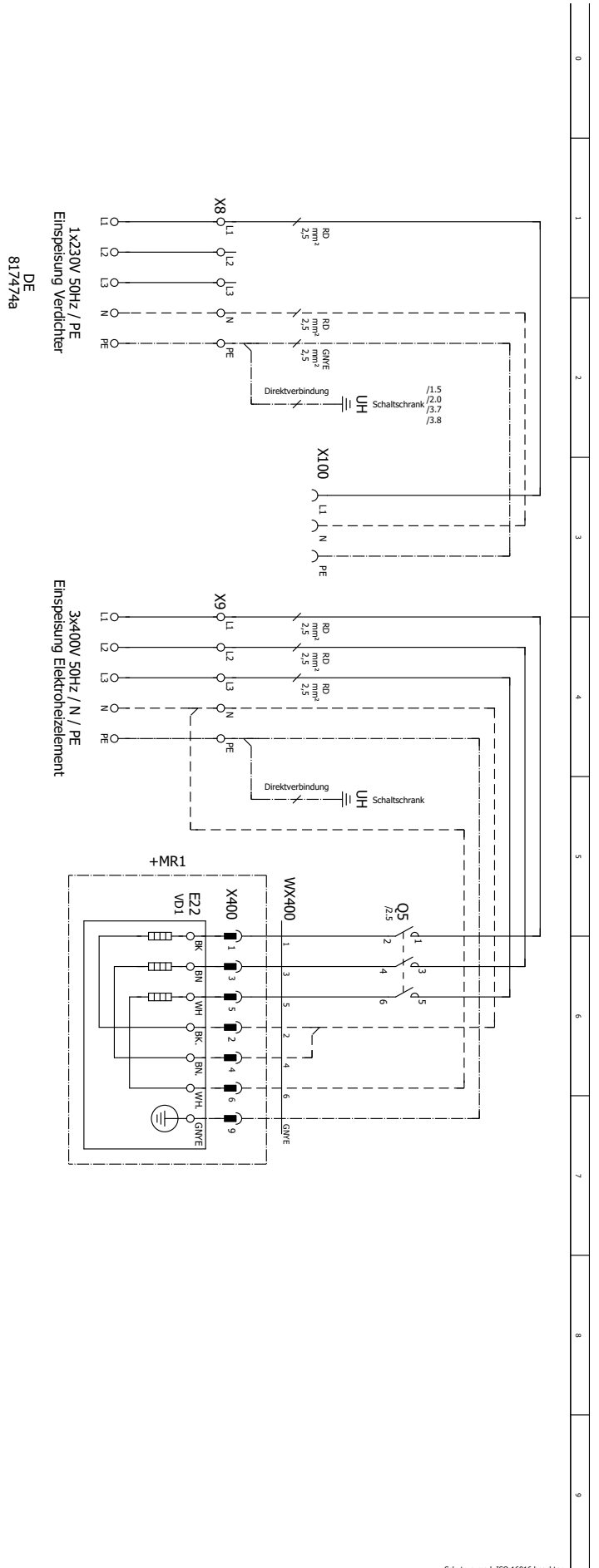

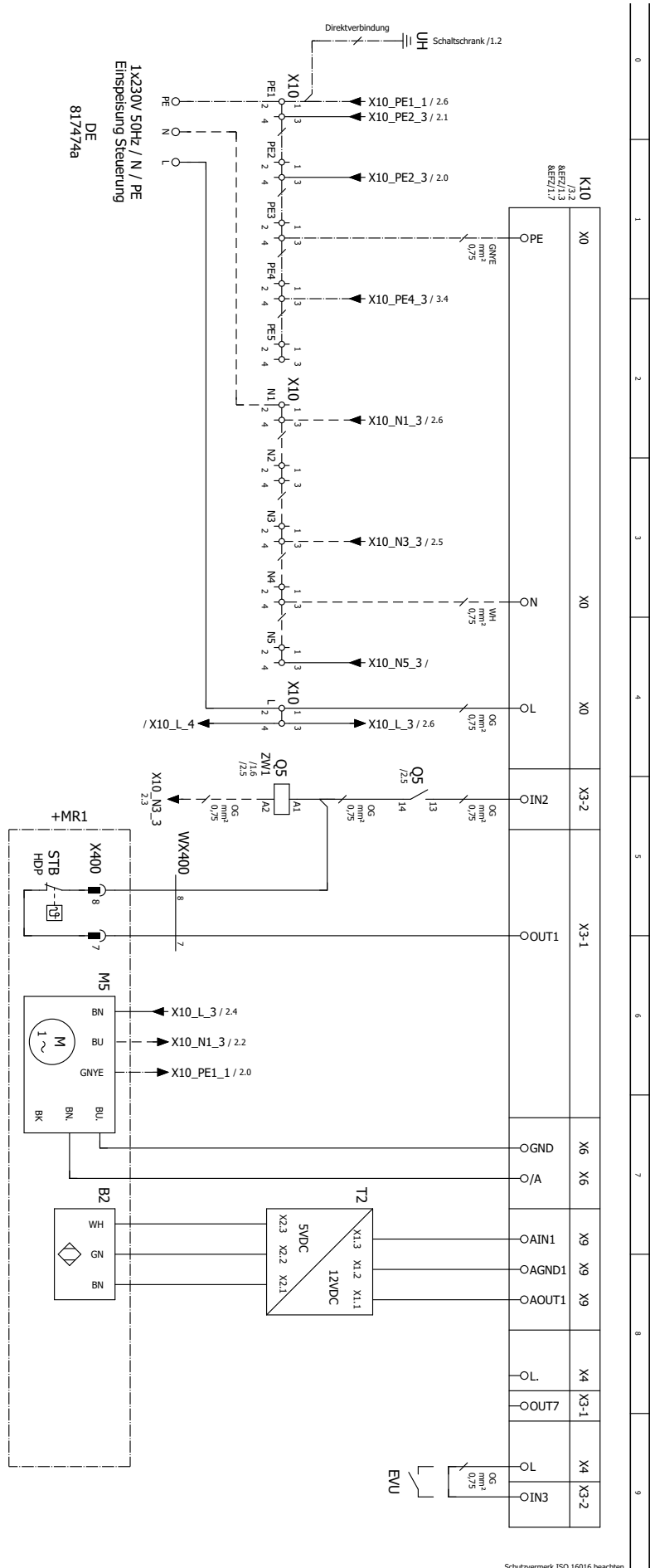

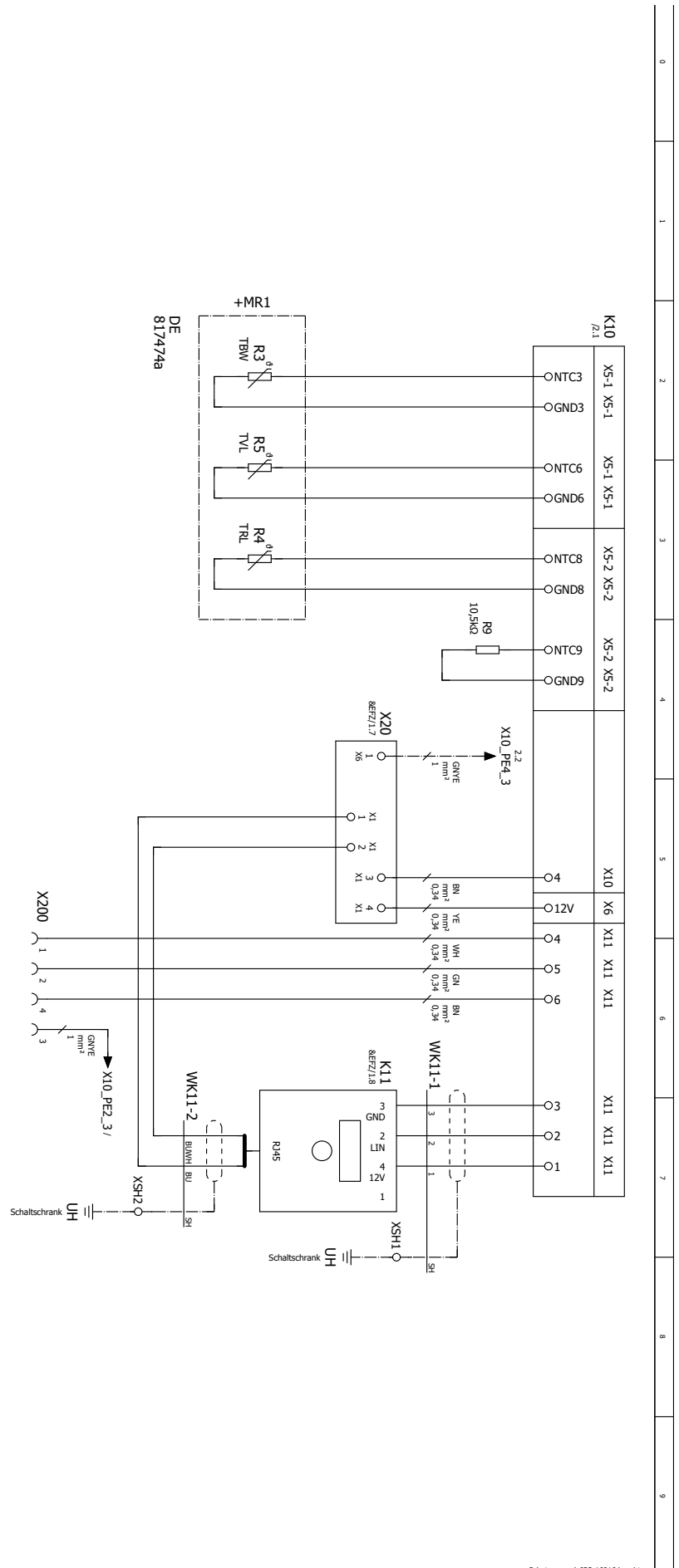

Schutzvermerk ISO 16016 beachten.



Betriebsmittel	Beschreibung
B2	Volumenstrommesser
E22	Elektroheizelement
EVU	Energie Versorger Kontakt; bei Freigabe geschlossen; Brücke wenn keine Sperrzeit
K10	Reglerplatine; Achtung: I-max = 6,3A/230VAC
K11	Bedienteil
M5	Heizungspumpe
Q5	Schutz Elektroheizelement
R3	Trinkwarmwasserfühler
R4	Rücklauffühler
R5	Vorlauffühler
R9	Codier Widerstand; HMD6LWD 10,5kOhm; HDT9LWD 11,5kOhm
STB	Temperaturabschaltung Elektroheizelement
T2	Spannungswandler
WK11-1	Anschlussleitung Bedienteil
WK11-2	Anschlussleitung Bedienteil
WX400	Anschlussleitung Elektroheizelement
X8	Einspeisung Verdichter
X9	Einspeisung Elektroheizelement
X10	Einspeisung Steuerung
X20	Modbus Platine
X100	Versorgung Verdichter
X200	LIN-Bus
X300	Versorgung Steuerung
X400	Einspeisung Elektroheizelement
XSE	Sensorcard
XSH	Schirmklemme Bedienteil
+MR1	Maschinenraum